

Conforme aux exigences de sécurité.

*Formula
baby*

CHAISE FORMULA

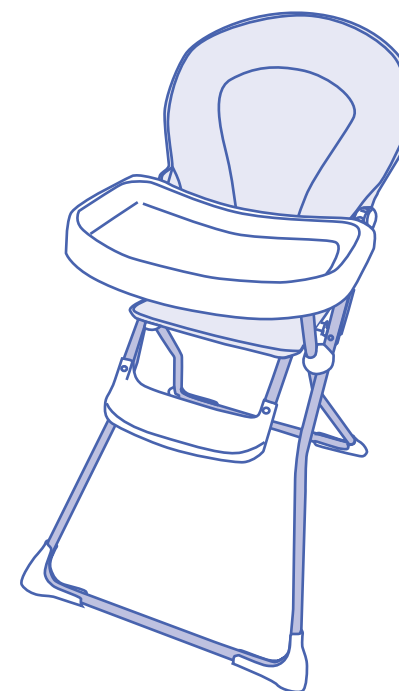

Carton et papier
à trier

Service clients :

FORMULA BABY
4 rue de la Ferme - BP 30130
68705 CERNAY Cedex
FRANCE
N° Cristal 0 969 320 658

Importé par :

SICATEC
BP16
13713 LA PENNE-SUR-HUVEAUNE Cedex
FRANCE

• CHAISEFORMULAY05c 2020

NOTICE D'EMPLOI
INSTRUCTIONS FOR USE
GEBRAUCHSANLEITUNG

IMPORTANT ! A LIRE ATTENTIVEMENT ET A CONSERVER POUR REFERENCE ULTERIEURE.

- Conforme aux exigences de sécurité.
- Conforme à la norme NF EN 14988 : 2017 + A1 (2020)

AVERTISSEMENT:

- Ne jamais laisser l'enfant sans surveillance.
- Toujours utiliser le système de retenue. (pour les chaises équipées d'un système de retenue actif)
- Danger de chute : empêcher l'enfant de grimper sur le produit.
- Ne pas utiliser le produit si tous les éléments ne sont pas fixés et réglés de manière appropriée.
- Tenir compte des risques engendrés par la présence de foyers ouverts ou autres sources de forte chaleur à proximité du produit.
- Tenir compte des risques de basculement lorsque l'enfant peut s'appuyer avec ses pieds contre une table ou toute autre structure.
- Le produit est destiné à des enfants capables de se tenir seuls en position assise, âgés au maximum de trois ans ou de poids inférieur ou égal à 15 kg. Ne pas utiliser le produit tant que l'enfant ne peut pas tenir seul en position assise.
- La chaise haute ne doit pas être utilisée si des parties sont cassées, déchirées ou manquantes.
- Veiller à ce que les enfants se tiennent à distance du produit lorsque celui-ci est plié ou déplié, pour éviter toute blessure.

NETTOYAGE ET ENTRETIEN :

- Conserver le produit dans un endroit propre et sec.
- Il est recommandé de maintenir toutes les parties mobiles propres, et si besoin, de les lubrifier avec une bombe de silicone.
- Nous vous conseillons de nettoyer les parties métalliques tous les 15 jours.
- Nettoyer la housse avec un chiffon humide et un détergent neutre.
- L'exposition continue et prolongée au soleil peut altérer les couleurs de nombreux matériaux.
- Si des difficultés de pliage et de dépliage apparaissent, ne jamais forcer mais nettoyer votre chaise haute au préalable.

CERTIFICAT DE GARANTIE

Formulavousgarantit que ce produit est conforme aux exigences de sécurité telles que définies par la réglementation en vigueur, et qu'il ne présente aucun défaut de conception et fabrication au moment de son achat par le revendeur. Si après votre achat, durant une période de 24 mois, ce produit présentait un défaut dans le cas d'une utilisation normale telle que définie dans la notice d'emploi, Formula s'engage à vous le réparer ou à vous le changer hors les cas d'exclusion suivants:

- utilisation et destination autres que celles prévues dans la notice d'utilisation,
- installation non conforme à la notice,
- réparation effectuée par une personne ou un revendeur non agréé,
- défaut de présentation d'une preuve d'achat,
- manque d'entretien de votre produit,
- remplacement de toutes pièces d'usure (roues, parties en frottement...) en utilisation normale.

A partir de quand?

A compter de la date d'acquisition du produit.

Pour combien de temps?

24 mois consécutifs et non transmissibles, seul le premier acheteur en est l'unique bénéficiaire.

Que devez-vous faire?

A l'achat de votre produit, vous devez impérativement garder votre ticket de caisse où figure la date d'achat. En cas de défaut, le produit devra être rapporté dans le magasin d'achat.

GUARANTEE CERTIFICATE

Formulaguarantees that this product complies with safety requirements as defined by the applicable regulations, and that it had no design or manufacturing faults when purchased by the retailer. If, within 24 months of purchase by you, this product should reveal any fault, subject to normal use as defined in the instructions for use, Formula undertakes to repair it for you or to replace it, subject to the following exclusions:

- use and purpose other than those indicated in the instructions for use,
- installation not in accordance with the instructions,
- repair carried out by a non-approved person or retailer,
- proof of purchase not presented,
- product not maintained,
- replacement of any parts subject to wear (wheels, areas which rub, etc.) during normal use.

From when?

From the date the product is purchased.

For how long?

For 24 consecutive months, non-transferable; only the first purchaser benefits from this.

What do you have to do?

After you purchase your product, you must keep the sales receipt showing the date of purchase. If a problem should arise, the product must be taken back to the retailer from whom it was bought.

GARANTIE - ZERTIFIKAT

Garantie-Zertifikat: Formulagarantiert Ihnen, dass dieses Produkt den Sicherheitsanforderungen gemäß der derzeit gültigen Gesetzgebung entspricht und zum Kaufzeitpunkt beim Fachhändler keinerlei Konzeptions- oder Fabrikations- Mängel aufweist. Sollten während eines Zeitraumes von 24 Monaten nach dem Kauf trotz normalen Gebrauchs - wie in der Gebrauchsanweisung definiert - Mängel beim Produkt auftreten, verpflichtet sich Formula das Produkt entsprechend zu reparieren oder es zu tauschen, außer in folgenden Fällen:

- andere Verwendung oder Bestimmung als die in der Gebrauchsanweisung aufgeführten,
- Montage, die nicht der Gebrauchsanweisung entspricht,
- Reparatur, die durch eine nicht befugte Person oder einen nicht berechtigten Händler durchgeführt wurde,
- wenn kein Kaufbeleg (Kassazettel) vorgelegt werden kann,
- wenn das Produkt nicht entsprechend gewartet und gepflegt wurde,
- Tauschen aller sich abnützenden Teile (Räder, reibende Teile ...) bei normalem Gebrauch.

Ab wann?

Ab Kaufdatum des Produktes.

Wie lange?

24 aufeinander folgende und nicht übertragbare Monate, ausschließlich der Erstkäufer ist der alleinige Nutznießer.

Was müssen Sie tun?

Nach Kauf des Produktes, den Kaufbeleg (mit lesbarem Kaufdatum) sorgfältig aufbewahren. Beim Auftauchen eines Problems muss das Produkt zum entsprechenden Fachhändler, bei dem der Artikel gekauft wurde, zurückgebracht werden.

IMPORTANT! READ CAREFULLY AND KEEP FOR FUTURE USE

- Comply with NF EN 14988 : 2017+ A1(2020) standard

WARNING!

- Never leave the child unattended.
- Always use the restraint system.
- Falling hazard: do not allow the child to climb onto the product.
- Do not use the product before all the elements are secured and adjusted appropriately.
- Mind the risks from open fires and other sources of high heat in the vicinity of the product.
- Mind the risks of tipping over if the child pushes away from a table or other structure using their feet.
- The product is designed for children who can sit on their own, aged no more than three years or weighing 15 kg or less. Do not use the product before the child can sit up on their own.
- Do not use the high chair if any parts are broken, torn or missing.
- Make sure that children are kept away from the product while it is being folded or unfolded, in order to keep them safe.
- Always apply the immobilisation device when the product is not moved.

CLEANING AND MAINTENANCE:

- Store the product in a clean dry place.
- Keep all moving parts clean, and lubricate them with silicone spray.
- All metal parts should be cleaned after every 15 days.
- Clean the cover with a moist cloth and neutral detergent.
- Continued and prolonged exposure to sunlight could change the colours of many materials.
- If you begin to have difficulties folding and unfolding the product, never use force, but clean your high chair first

WICHTIG! BITTE AUFMERKSAM LESEN UND ZUR SPÄTEREN EINSICHTNAHME AUFBEWAHREN

- Getestet im zugelassenen Labor gem. NF EN 14988 : 2017 + A1(2020) Standard

WARNUNG!

- Lassen Sie Ihr Kind niemals unbeaufsichtigt.
- Verwenden Sie stets das Befestigungssystem.
- Sturzgefahr: Lassen Sie das Kind nicht auf den Stuhl klettern.
- Verwenden Sie den Hochstuhl nicht, wenn nicht alle Elemente ordnungsgemäß befestigt und eingestellt sind.
- Achten Sie auf die Gefahren, die von einem offenen Feuer oder anderen intensiven Wärmequellen in der Nähe des Hochstuhles ausgehen.
- Achten Sie auf die Kippgefahr, wenn sich das Kind mit seinen Füßen an einem Tisch oder einem anderen Gegenstand abstützen kann.
- Der Hochstuhl ist für Kinder bestimmt, die alleine sitzen können, höchstens drei Jahre alt sind und nicht mehr als 15 kg wiegen. Verwenden Sie den Hochstuhl nicht, wenn das Kind noch nicht alleine sitzen kann.
- Der Hochstuhl darf nicht verwendet werden, wenn Teile gebrochen oder gerissen sind oder fehlen.
- Achten Sie darauf, dass sich die Kinder vom Hochstuhl fernhalten, wenn dieser zusammengeklappt oder geöffnet ist, um jegliche Verletzungen zu vermeiden.
- Legen Sie immer die Feststellsperre ein, wenn der Stuhl nicht bewegt wird.

REINIGUNG UND PFLEGE :

- Das Produkt an einem sauberen und trockenen Ort aufbewahren.
- Es wird empfohlen, alle beweglichen Teile in einem sauberen Zustand zu halten und diese bei Bedarf mit Silikon Spray zu schmieren.
- Wir empfehlen Ihnen, Metallteile aller 2 Wochen zu reinigen.
- Den Bezug mit einem feuchten Tuch und einem Neutralreiniger säubern.
- Die Farben zahlreicher Materialien können verblassen, sofern diese über lange Zeit dauerhaft der Sonne ausgesetzt werden.

RÉGLAGE DU HARNAIS / ADJUSTING THE HARNESS / VERSTELLEN DES SICHERHEITSGURTS

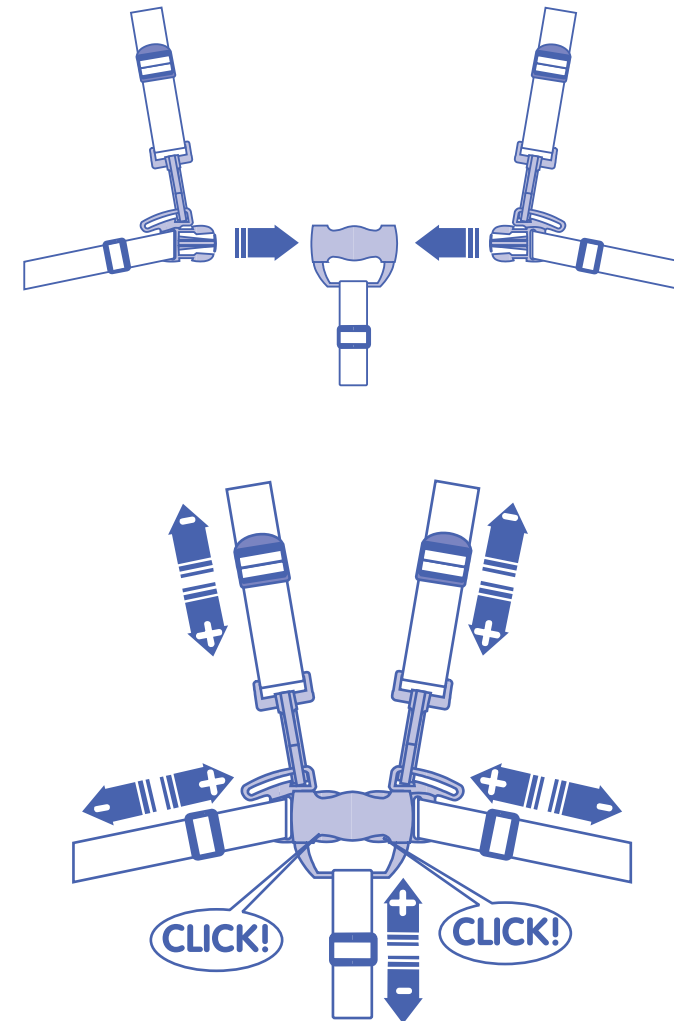

RÉGLAGE DE LA TABLETTE / ADJUSTING THE TRAY /
VERSTELLEN DER TISCHFLÄCHE /

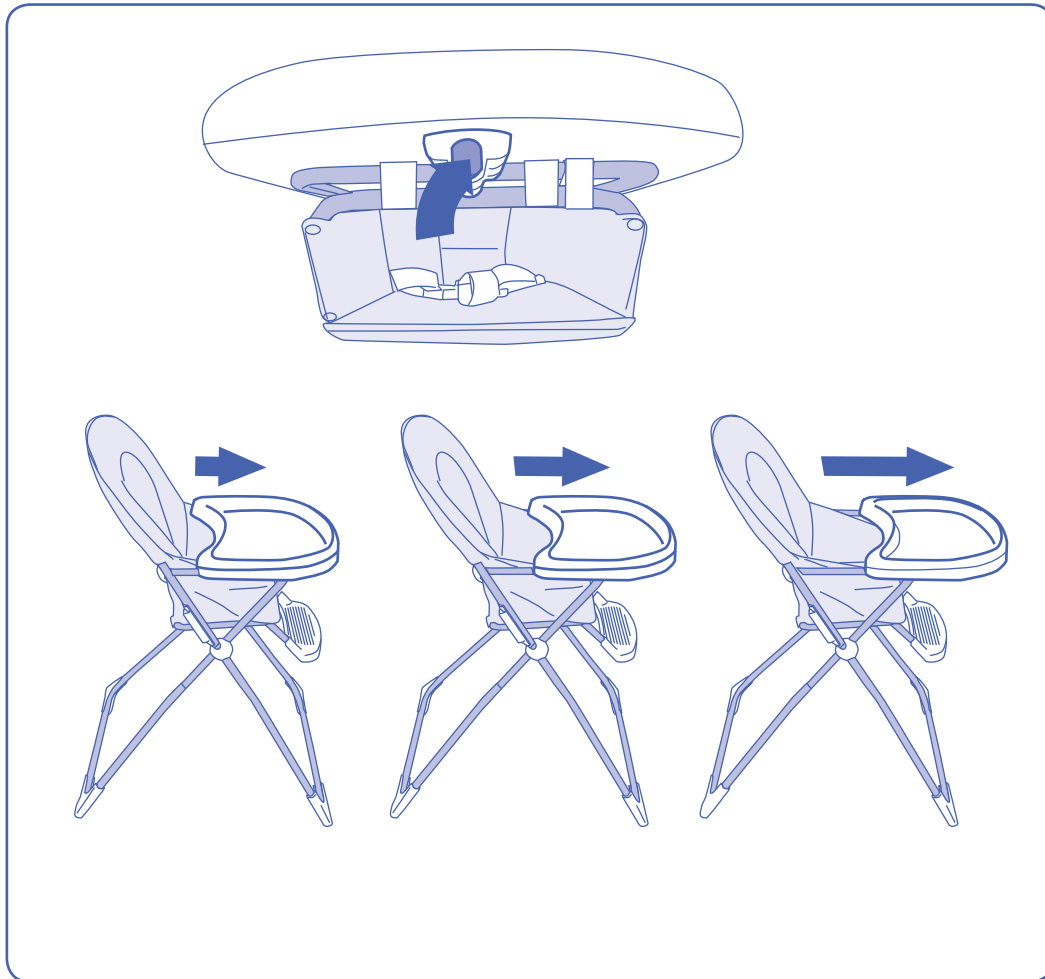

F Appuyer sur le bouton rouge situé sous la tablette. Mettre la tablette dans la position désirée et relâcher le bouton.

GB Press the red button located under the tray. Set the tray in the required position and release the button.

D Auf den roten Knopf unter der Tischfläche drücken. Die Tischfläche in die gewünschte Position bringen und den Knopf loslassen.

CONTENU / CONTENT / INHALT

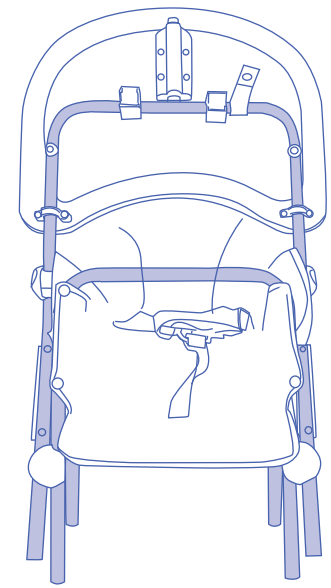

Une assise avec tablette
Seat with tray
Ein Sitz mit Tischfläche

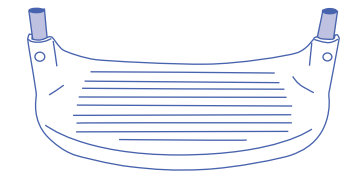

Un marche pied
Step
Ein Tritt

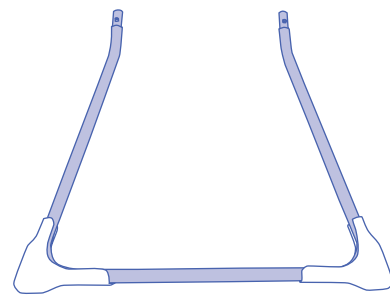

Un pied arrière (le plus étroit)
Rear leg (narrower leg)
Ein hinterer Fuß (schmäler Fuß)

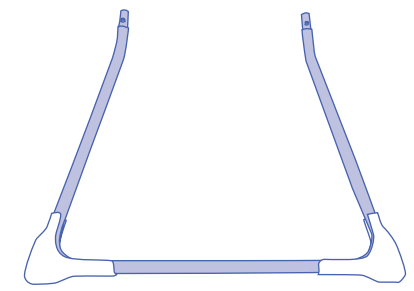

Un pied avant (le plus large)
Front leg (wider leg)
Ein vorderer Fuß (breiter Fuß)

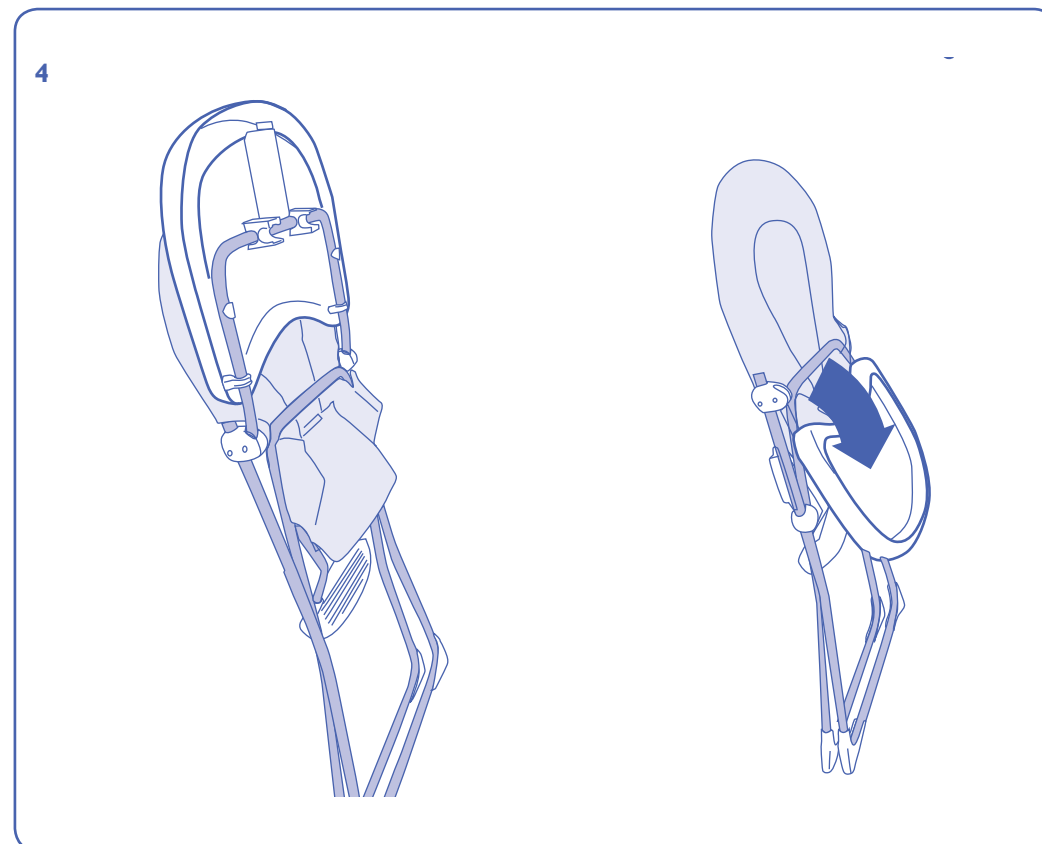
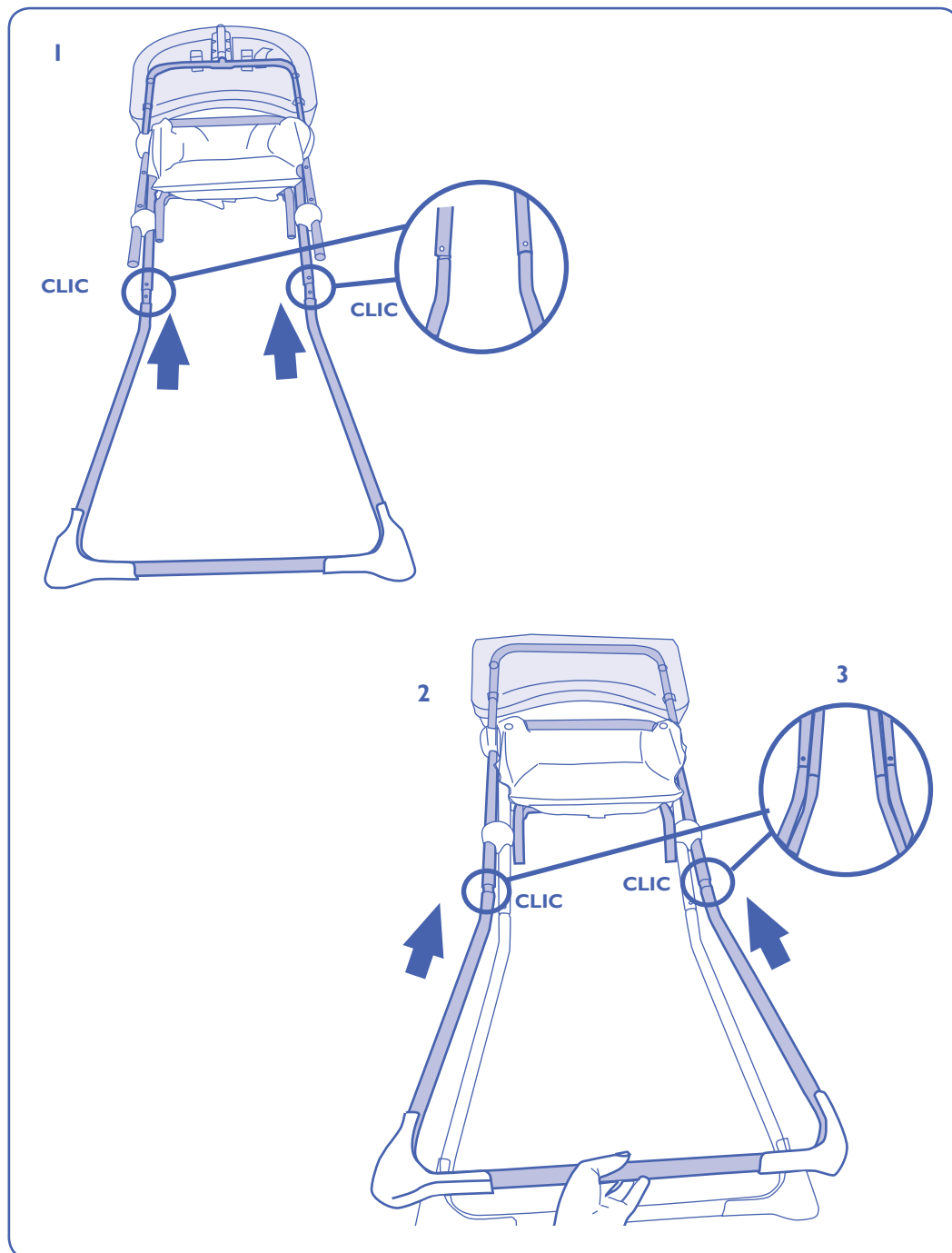

F

1. Ouvrir la sangle située sous la tablette à l'aide du bouton pression.
2. Soulever la tablette vers le haut.
3. Ramener le châssis.
4. Rabattre la tablette pour maintenir le châssis plié.

GB

1. Open the strap under the tray with the press stud.
2. Lift up the tray.
3. Move the frame.
4. Fold down the tray to keep the frame folded.

D

1. Den Gurt unter der Tischfläche mit dem Druckknopf öffnen.
2. Die Tischfläche anheben.
3. Das Gestell zusammen klappen.
4. Die Tischfläche nach unten klappen, damit das Gestell gefaltet bleibt.

1

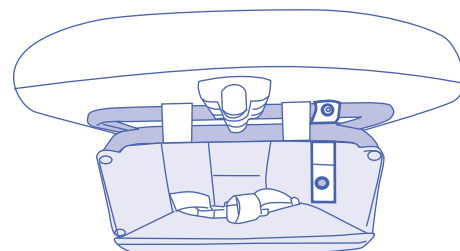
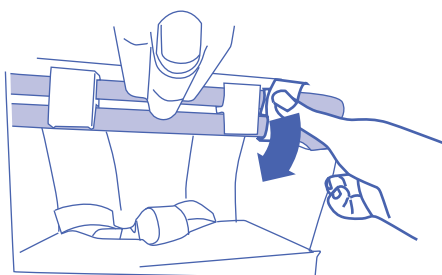

2

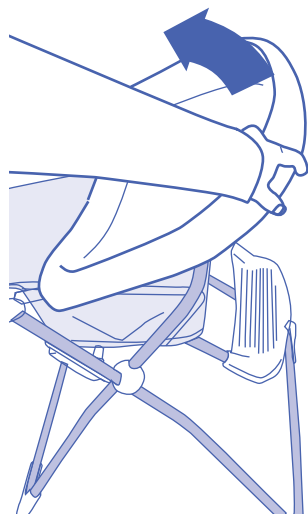

3

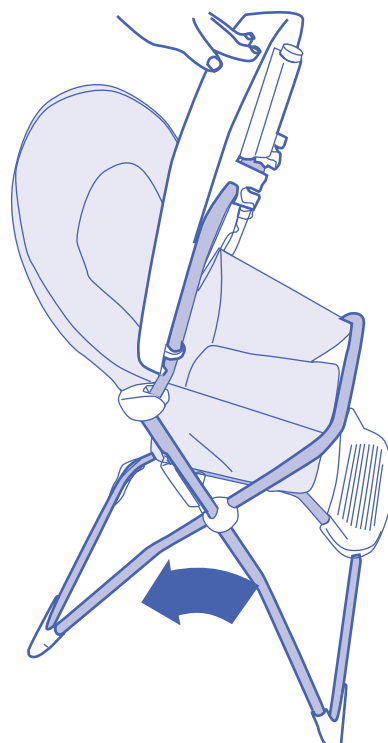

4

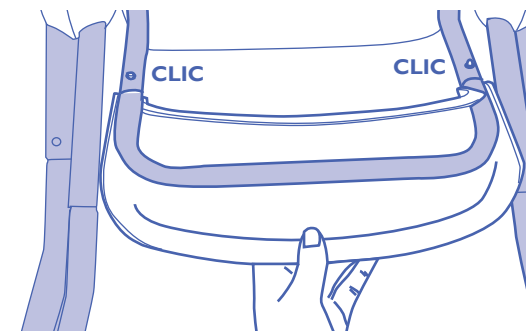
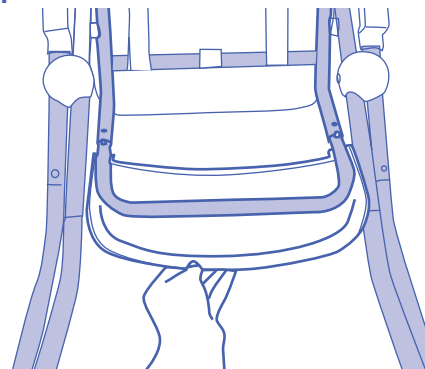

F

1. Positionner l'assise avec tablette dos contre terre.
Insérez les 2 tubes du pied arrière (le plus étroit) dans les emplacements prévus à cet effet.
Appuyer jusqu'à ce qu'ils soient correctement emboîtés. Les pions argentés doivent sortir des trous.
2. Répéter l'opération pour le pied avant (le plus large). Les pions argentés doivent se situer à l'arrière.
3. Retourner le chaise (face contre terre) et vérifier que les pions argentés du pied avant sortent des trous.
4. Installer le marche pied et vérifier que les pions argentés sortent des trous.

GB

1. Set the seat with the tray with its back against the ground.
Insert the two tubes of the (narrower) rear leg into the locations provided.
Press them till they fit in place.
The silver slugs must emerge from the holes.
2. Repeat with the (wider) front leg. The silver slugs must be located at the rear.
3. Turn the chair over (face down) and check that the silver slugs of the feet emerge from the holes.
4. Install the step and check that the silver slugs emerge from the holes.

D

1. Den Sitz mit der Tischfläche mit der Rückseite auf den Boden legen.
Die 2 Rohre des hinteren Fußes (schmaler Fuß) in die hierzu vorgesehenen Aufnahmen einführen.
Drücken bis sie korrekt eingerastet sind. Die silbernen Stifte müssen aus den Löchern heraus ragen.
2. Für den vorderen Fuß (den breiten Fuß) genauso vorgehen.
Die silbernen Stifte müssen nach hinten gerichtet sein.
3. Den Stuhl umdrehen (Vorderseite nach unten) und prüfen, dass die silbernen Stifte des vorderen Fußes aus den Löchern heraus ragen.
4. Den Tritt installieren und prüfen, dass die silbernen Stifte aus den Löchern herausragen.

1

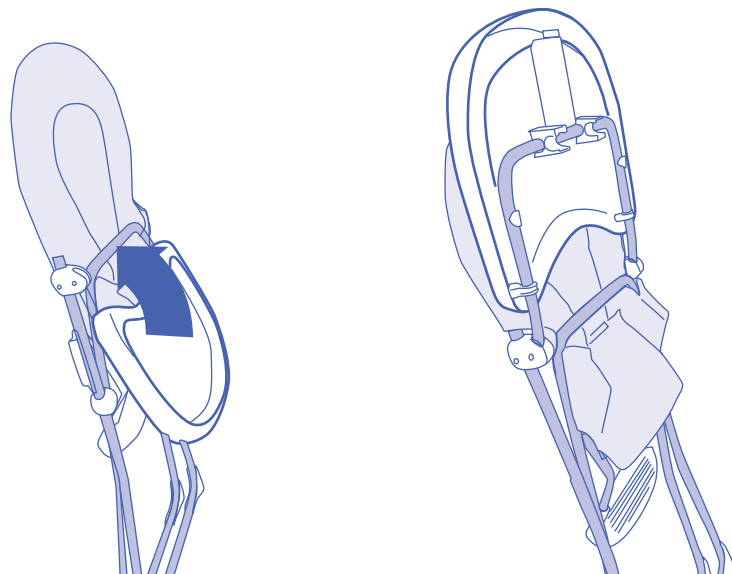

2

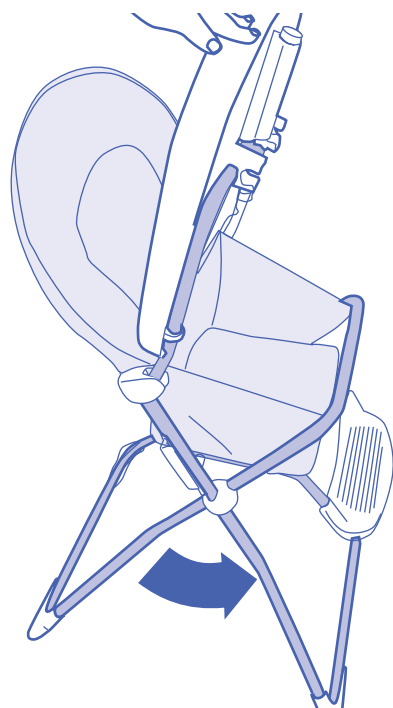

3

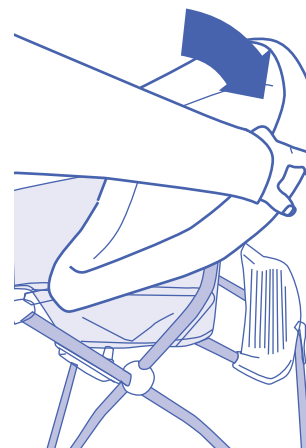

4

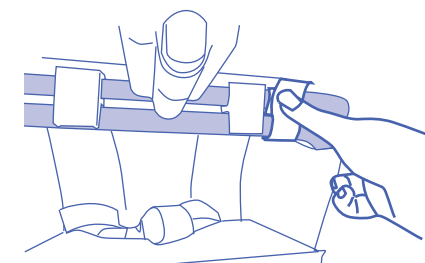
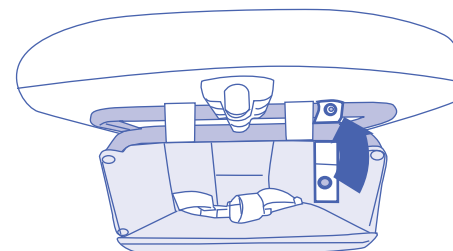

F

1. Soulever la tablette.
2. Ecarter le châssis au maximum.
3. Abaisser la tablette et la clipper sur la barre du châssis.
4. Sous la tablette, fermer la sangle avec le bouton pression.

GB

1. Lift up the tray.
2. Separate the frame as far as it will go.
3. Lower the tray and clip it to the frame bar.
4. Under the tray, shut the strap with the press stud.

D

1. Die Tischfläche anheben.
2. Das Gestell so weit wie möglich auseinanderziehen.
3. Die Tischfläche nach unten drücken und an der Stange des Gestells festclippen.
4. Den Gurt unter der Tischfläche mit dem Druckknopf befestigen.